

Grazie per aver acquistato la scaletta per portellone posteriore di Out-Rack.

Questo prodotto è stato sviluppato per permettere l'accesso agevole al portapacchi del Discovery 3 e 4, inoltre la superficie perfettamente piana dell'ultimo gradino (in rosso fig. A) è compatibile con le slitte porta tavolo della linea Out-Rack installate al di sotto del piano di carico del portapacchi

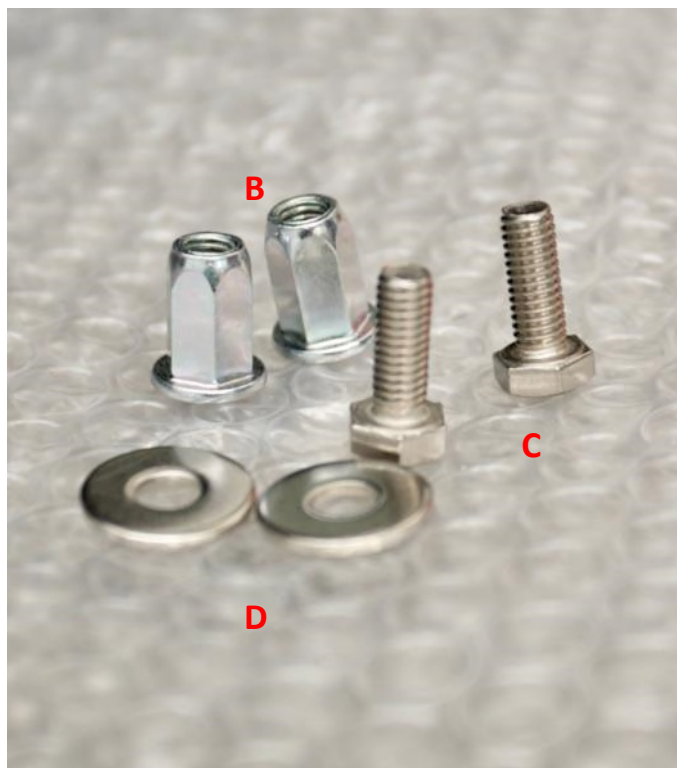
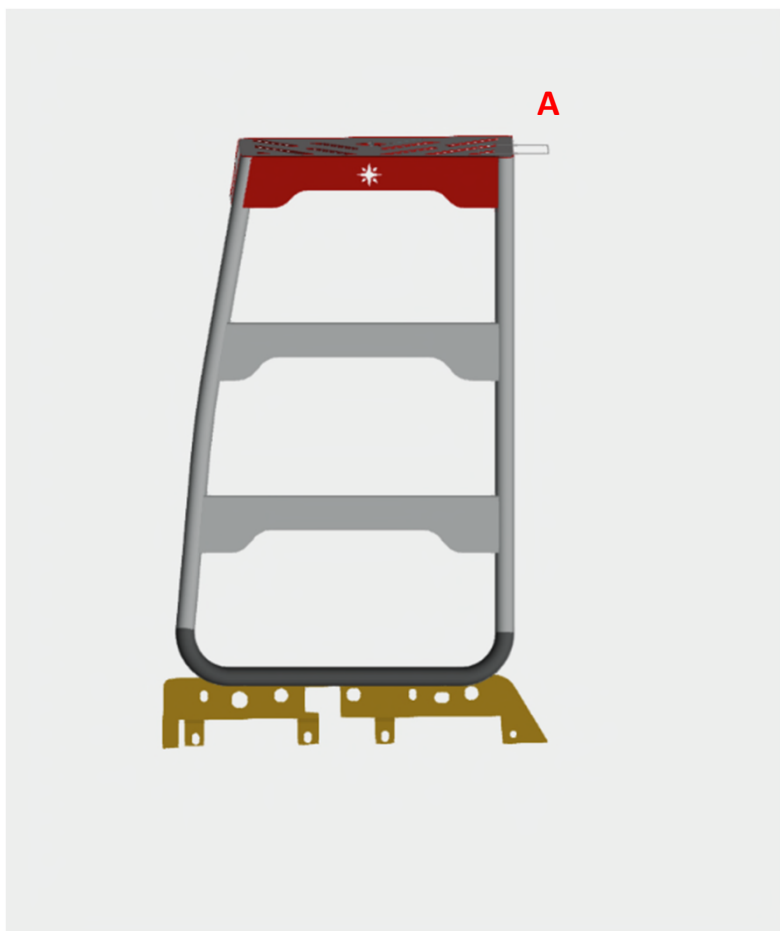

### Contenuto della confezione:

- Nr. 1 Scaletta - A
- Nr. 2 inserti filettati M6 - B
- Nr. 2 viti M6x16 - C
- Nr. 2 rondelle piane - D

### Strumenti necessari:

- Leva in plastica
- Chiave Torx T30
- Chiave a bussola 10mm
- Rivettatrice per inserti filettati M6

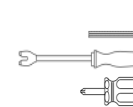

Svitare le 4 viti con chiave Torx T30 indicate dalle frecce rosse

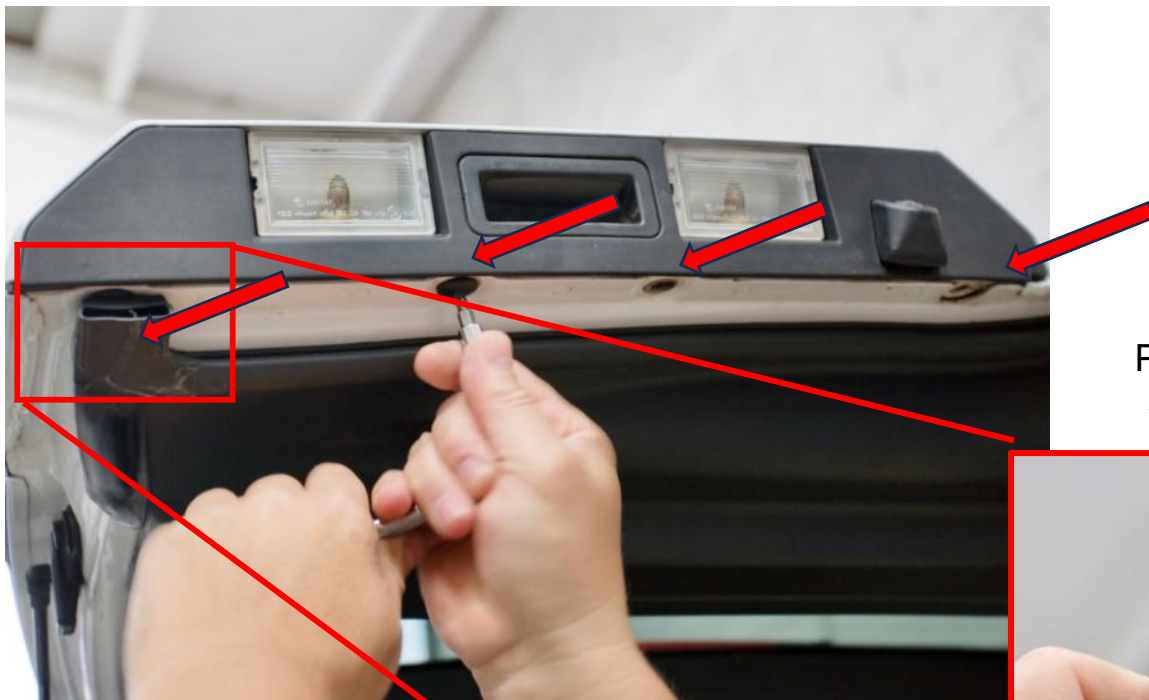

Per svitare la prima vite sulla sinistra è necessario sollevare la guarnizione in gomma che la ricopre



Con l'ausilio di una leva rimuovere la copertura interna in plastica del portellone superiore così da poter accedere ai dadi interni, non è necessario rimuovere l'intera copertura



Rimuovere i 3 dadi indicati dalla freccia verde utilizzando una chiave a bussola (o snodata) da 10 mm



Sganciare il connettore delle luci targa e il connettore della telecamera posteriore (se presente) come indicato nelle immagini



Ora è possibile rimuovere la maniglia del portellone posteriore



Pulire la zona dove è stata rimossa la maniglia con un detergente non aggressivo per la vernice



Contrassegnare i fori indicati dalle frecce gialle. Qui saranno inseriti i rivetti filettati





Allargare i fori con una punta da 10 mm

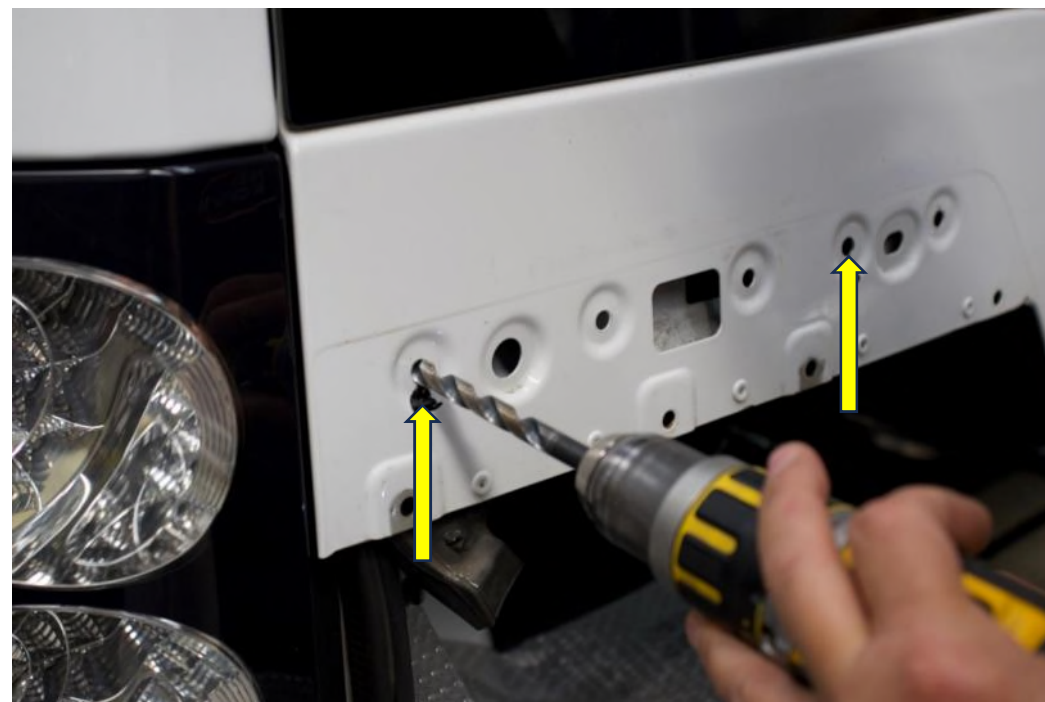

Inserire e fissare i rivetti filettati con l'apposito utensile

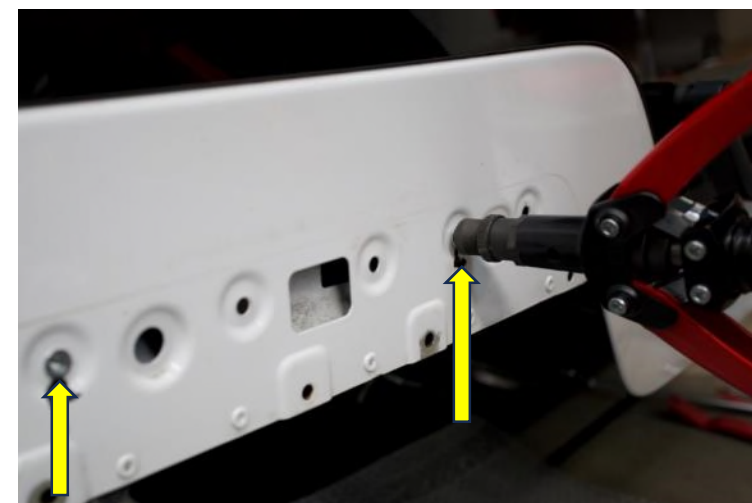
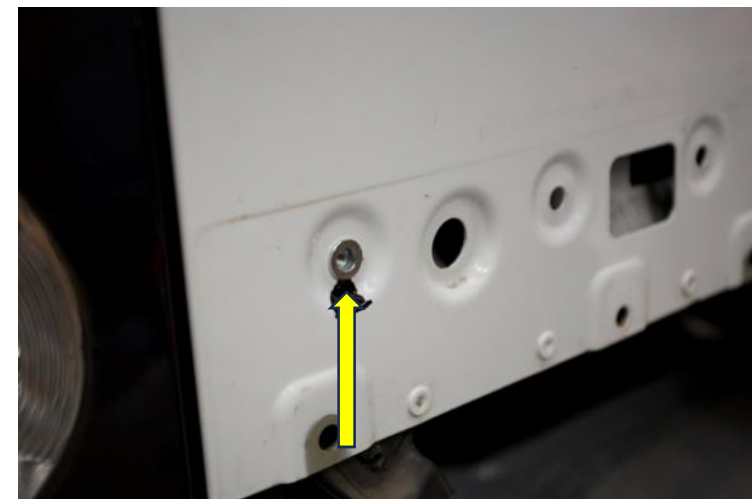

Pulire la parte superiore del portellone dove appoggerà la scaletta e rimuovere il nastro dal biadesivo come mostrato nelle immagini



Agganciare la scaletta alla parte superiore del portellone come mostrato nelle immagini

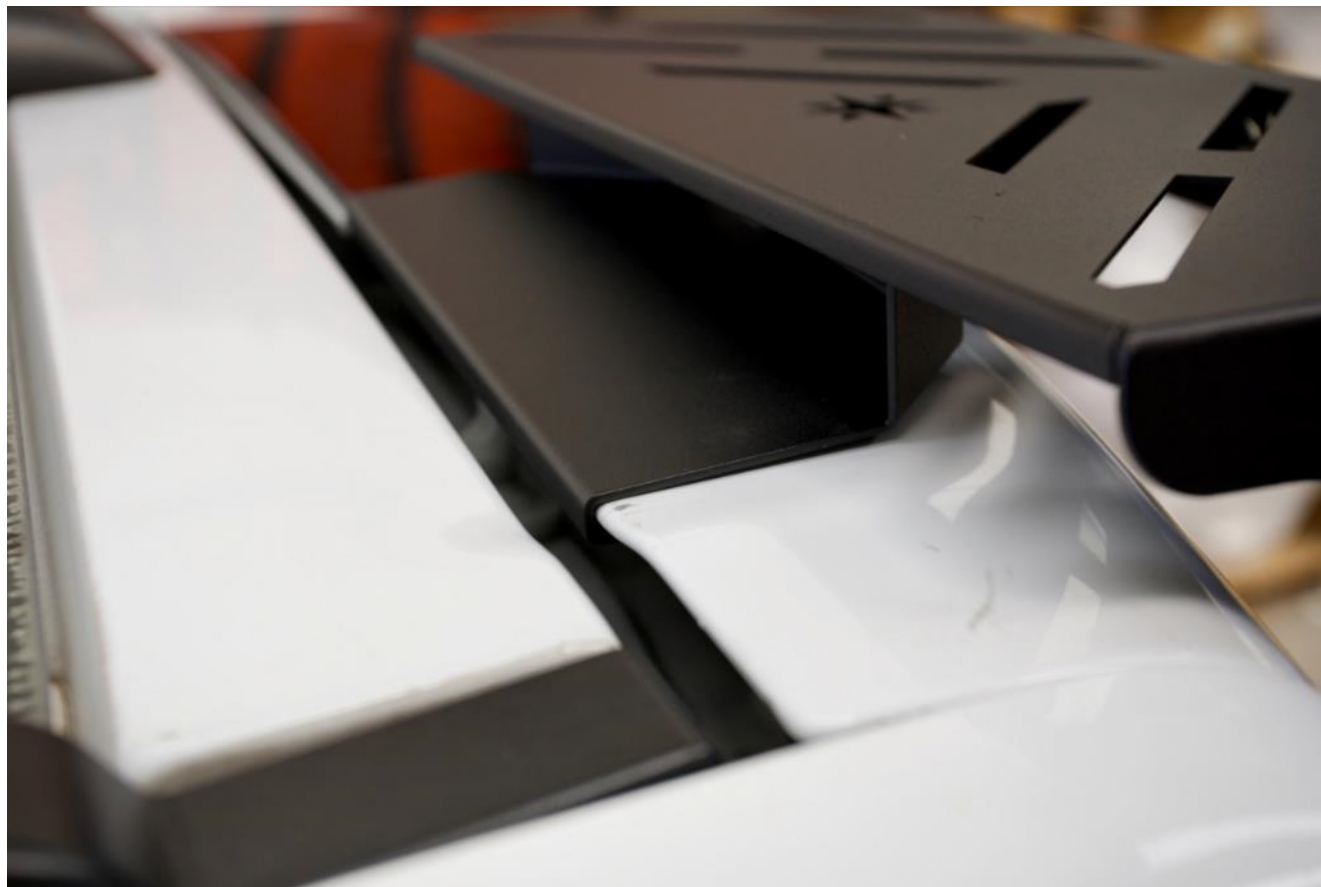

Inserire le 2 viti M6x16 dove ci sono i rivetti e stringere con una chiave a bussola da 10 mm



## Scaletta posteriore per Discovery 3/4 – Istruzioni di montaggio

Rimuovere dalla maniglia le due clip come mostrato in figura.

L'installazione della Scaletta è completata, per reinstallare la maniglia seguire la procedura di smontaggio al contrario



**Complimenti! La vostra scaletta Out-Rack è pronta ad accompagnarvi in ogni avventura!**



Out-Rack dispone di una gamma di accessori da installare sul vostro portapacchi come ad esempio: Supporto per Antenna CB, Barra Led, Fari da Lavoro fissi e orientabili e molto altro.

Per informazioni: [info@out-rack.com](mailto:info@out-rack.com)